

Varenummer: 203160M16100B4UK

Beskrivelse: E+G Justerfod
GN 31-60-M16-100-B4-UK

Note: UK Med møtrik, sekskant i toppen, spændeflade i bunden

Mål

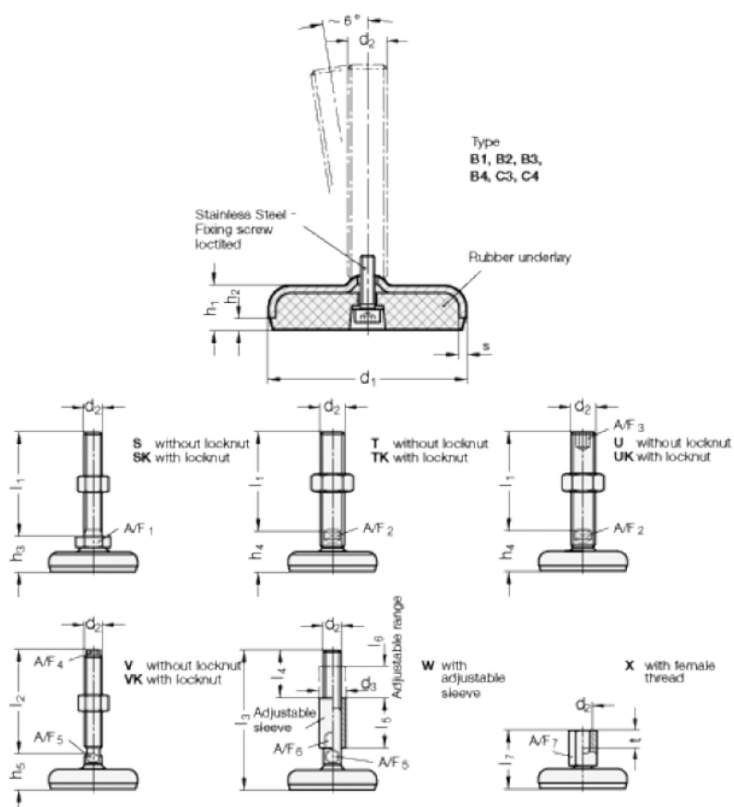

A/F2	= 12
A/F3	= 8
d1	= 60
d2	= 16
h1	= 16
h2	= 4
h4 +4.0/0	= 30
l1	= 100

s = 3